



# Køleborde Bancadas Plus



Mod tillæg fås kølede skuffer i forskellige størrelser. Skufferne har fuldt udtræk.



Tætningslisterne er fastgjort efter "svalehaleprincippet" og er derfor meget lette at udskifte.



Anvendelsesområder:



Temperaturområde: +2 - +5°C.

Kompressor: Indbygget eller for separat. Modeller for separat kompressor leveres inkl. termoventil.

NB! Ekskl. magnetventil. Denne kan tilkøbes - se tilbehør side 41.

Køling: Ventilret. 800-modellen fås endvidere med statisk køling til samme priser.

Afrimning: Automatisk. Automatisk genfordampning for modeller med indbygget kompressor. Modeller for separat kompressor skal tilsluttes afløb.

El-tilslutning: 230V/50Hz. Udførelse for 220V/60Hz eller 115V/60Hz fås mod merpris.

Tilslutningseffekt: 463 W (BP-RVCG 600/700, 2 dørs).  
468 W (BP-RVCG 600/700, 3 dørs).  
594 W (BP-RVCG 600/700, 4 dørs).  
596 W (BP-RVCG 600/700, 5 dørs).  
445 W (BP-RVCG 800, 2 dørs).  
536 W (BP-RVCG 800, 3 dørs).  
536 W (BP-RVCG 800, 4 dørs)

Udførelse: Rustfrit stål ind- og udvendig, bagside i galvaniseret stål.

Udstyr: Rustfri standard bordplade. 600/700-modeller leveres med 1 hylde\* pr. dør. 800-modeller leveres ekskl. bakker/hylde, men med 4 sæt vinkler pr. dør for bakker/hylde\*\*. Bunden er forsynet med rengøringsafløb med prop.

Belysning: Indvendig belysning i modeller med glasdøre.

Kølemiddel: R404A.

\*) Hylde mål for 600 og 700 modeller: 600: 325 x 465 mm.  
700: 1/1 GN; 325 x 530 mm.

\*\*\*) Mål for bakker/hylde for 800-modeller: Bakker: 1/1 EN; 400 x 600 mm.  
Hylde: 405 x 630 mm.

# Køleborde Bancadas Plus

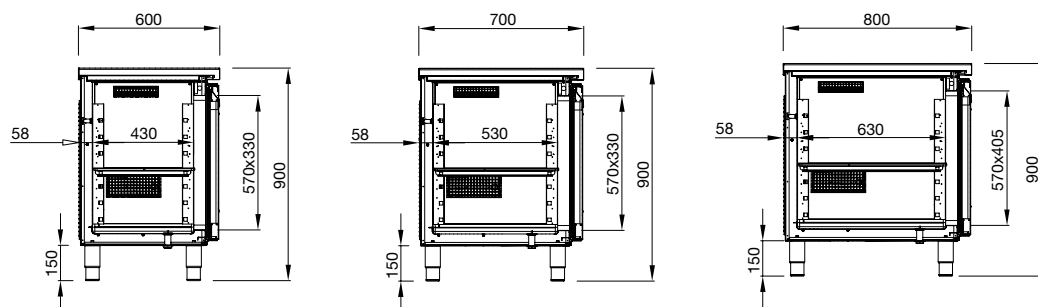

Se hyldemål på side 39.

*NB! Benene kan justeres  
i højden.  
Min. højde 135 mm.  
Max. højde 190 mm.*

## Bancadas Plus køleborde med glasdøre og isolerede døre

Model	Dybde x Højde x Længde (mm)	Pris for model med isolerede døre	Pris for model med glasdøre
<b>BP-RVCG(PV) 600 (incl. kompressor)</b>			
2 døre	600 x 902 x 1320	15.604,00	16.900,00
3 døre	600 x 902 x 1760	16.974,00	18.921,00
4 døre	600 x 902 x 2200	19.541,00	22.132,00
5 døre	600 x 902 x 2640	21.475,00	24.717,00
<b>BP-RVSG(PV) 600 (excl. kompressor)</b>			
2 døre	600 x 902 x 1070	12.948,00	14.243,00
3 døre	600 x 902 x 1510	14.619,00	16.566,00
4 døre	600 x 902 x 1950	16.781,00	19.372,00
5 døre	600 x 902 x 2390	18.657,00	21.899,00
<b>BP-RVCG(PV) 700 (incl. kompressor)</b>			
2 døre	700 x 902 x 1320	16.710,00	18.006,00
3 døre	700 x 902 x 1760	18.402,00	20.341,00
4 døre	700 x 902 x 2200	21.211,00	23.802,00
5 døre	700 x 902 x 2640	23.494,00	26.729,00
<b>BP-RVSG(PV) 700 (excl. kompressor)</b>			
2 døre	700 x 902 x 1070	14.430,00	15.725,00
3 døre	700 x 902 x 1510	16.206,00	18.153,00
4 døre	700 x 902 x 1950	18.680,00	21.271,00
5 døre	700 x 902 x 2390	20.769,00	24.004,00
<b>BP-RVCG 800 (incl. kompressor)</b>			
2 døre	800 x 902 x 1470	18.573,00	-
3 døre	800 x 902 x 1985	22.615,00	-
4 døre	800 x 902 x 2500	26.033,00	-
<b>BP-RVSG 800 (excl. kompressor)</b>			
2 døre	800 x 902 x 1220	16.276,00	-
3 døre	800 x 902 x 1735	20.278,00	-
4 døre	800 x 902 x 2250	23.525,00	-

# Køleborde

## Bancadas Plus

### Tilbehør til køleborde

	Pris
Hyldevinkel til 600/700 borde, pr. stk. (der går to stk. pr. hylde)	65,00
Hyldevinkel til 800 borde, pr. stk. (der går to stk. pr. hylde)	70,00
Plastbehandlet trådhylde til 600 borde (330 x 465 mm)	150,00
Plastbehandlet trådhylde til 700 borde (330 x 530 mm)	150,00
Plastbehandlet trådhylde til 800 borde (405 x 630 mm)	185,00
Mellemhylde bag sprosse til 600 borde (325 x 100 mm)	57,00
Mellemhylde bag sprosse til 700 borde (425 x 100 mm)	57,00
Mellemhylde bag sprosse til 800 borde (525 x 100 mm)	73,00
Hjulsæt til 600/700 borde (2 dørs)	1.276,00
Hjulsæt til 600/700 borde (3-5 dørs)	1.913,00
Hjulsæt til 800 borde (2-4 dørs)	1.913,00
Dørlås, monteret på fabrikken, pr. stk.	224,00
Genfordampning af tøvand (er inkl. i modeller for indbygget kompressor)	842,00
Merpris for skuffesæt til 600/700 borde: 2/2 skuffer, pr. fag	2.482,00
Merpris for skuffesæt til 600/700 borde: 3/3 skuffer, pr. fag	3.716,00
Merpris for skuffesæt til 600/700 borde: 1/3 + 2/3 skuffe, pr. fag	2.467,00
Merpris for skuffesæt til 800 borde: 2/2 skuffer, pr. fag	2.963,00
Merpris for skuffesæt til 800 borde: 3/3 skuffer, pr. fag	4.197,00
Merpris for skuffesæt til 800 borde: 1/3 + 2/3 skuffe, pr. fag	2.940,00
Magnetventil	483,00

#### Specialudførelser:

Rustfri bagside, marmor-/granit bordplade, rustfri bordplade med opbuktet bagkant og afrundet forkant, rustfri bordplade med afrundet forkant, kompressor i venstre side.

Indhent tilbud

*NB! Priserne er baseret på montering fra fabrikken. Indhent tilbud på tilbehør til eftermontering.*





Gyldig fra februar 2012.

Alle priser er DKK excl. moms og afgifter (herunder HFC og WEEE afgift), incl. fragt i DK, excl. ikke brofaste øer. Enheder over 2,2 m er excl. aflæsning. Reservedele og løsdele er ab lager. I øvrigt i henhold til vores almindelige salgs- og leveringsbetingelser. Forbehold for prisstigninger, trykfejl og ændringer i tekniske specifikationer.

# Kolde jomfruer Bancadas Plus



Model BPRVSL-CG med 3 døre og indbygget kompressor. Bemærk at hjul er ekstraudstyr.  
Den kolde jomfru leveres som standard med ben.

Anvendelsesområder:	 
Temperaturområde:	+2 - +5°C.
Kompressor:	Indbygget eller for separat. Modeller for separat kompressor leveres tillige med termoventil. NB! Ekskl. magnetventil. Denne kan tilkøbes - se tilbehør.
Køling:	Ventileret.
Afrimning:	Automatisk. Automatisk genfordampning af tøvand. Modeller for separat kompressor skal tilsluttes afløb.
El-tilslutning:	230V/50Hz. Udførelse for 220V/60Hz eller 115V/60Hz fås mod merpris.
Tilslutningseffekt:	445 W (BPRVSL-CG 700, 2 dørs). 536 W (BPRVSL-CG 700, 3 dørs).
Udførelse:	Rustfrit stål ind- og udvendig, bagside i galvaniseret stål.
Udstyr:	1 hylde pr. dør. Rustfri bordplade med udskæring (med knæklåg) for GN kantiner. Se kantinekombinationer på næste side. Leveres excl. GN kantiner.
Kølemiddel:	R404A.

# Kolde jomfruer Bancadas Plus

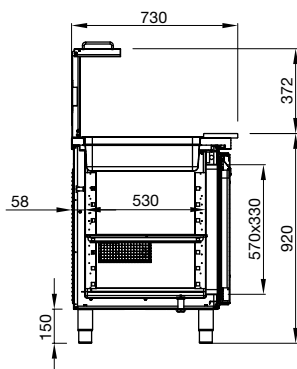

Model BPRVSL.

Model	Dybde x Højde x Længde (mm)	Pris
<b>BP-RVSLCG 700 med indbygget kompressor (excl. GN kantiner)</b>		
2 døre	730 x 902 x 1320	18.161,00
3 døre	730 x 902 x 1760	19.752,00
<b>BP-RVSLSG 700 for separat kompressor (excl. GN kantiner)</b>		
2 døre	730 x 902 x 1070	15.888,00
3 døre	730 x 902 x 1510	16.935,00

## Tilbehør til kolde jomfruer

	Pris
Hyldevinkel, pr. stk. (der går to stk. pr. hylde)	65,00
Plastbehandlet trådhylde (330x530 mm)	150,00
Mellemhylde bag sprosse til (425x100 mm)	57,00
Hjulsæt (2 dørs)	1.276,00
Hjulsæt (3 dørs)	1.913,00
Dørlås, pr. stk.	224,00
Genfordampning af tøvand (er inkl. i modeller for indbygget kompressor)	842,00
Merpris for skuffesæt: 2/2 skuffer, pr. fag	2.482,00
Merpris for skuffesæt: 3/3 skuffer, pr. fag	3.716,00
Merpris for skuffesæt: 1/3 + 2/3 skuffe, pr. fag	2.467,00
Magnetventil	483,00
Specialudførelser: Rustfri bagside, kompressor i venstre side.	Indhent tilbud

NB! Priserne er baseret på montering fra fabrikken. Indhent tilbud på tilbehør til eftermontering.

## GN kantine-kombinationer

Beregnet for GN kantiner, dybde 100/150 mm.  
Møblet leveres ekskl. GN kantiner.

### 2 dørs model:

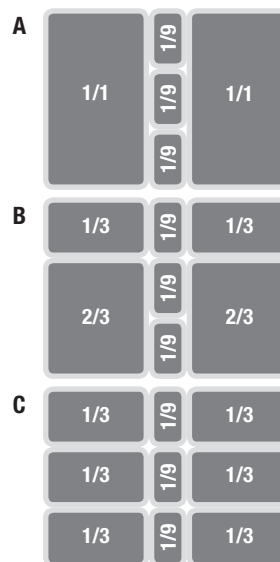

### 3 dørs model:

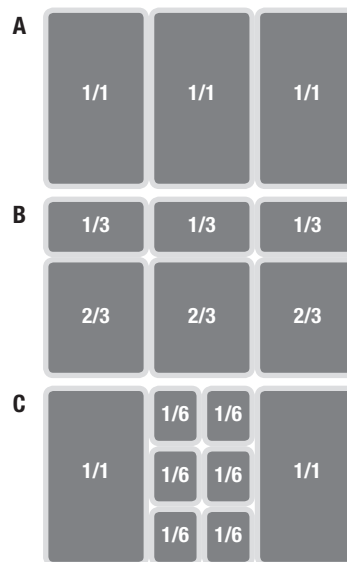

# Pizzakøleborde med integrerede bordkølere

## Bancadas Plus



Pizzakølebord med 2 døre, granit bordplade og integreret bordkøler.

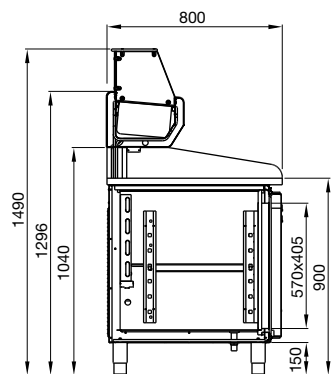

### Tilbehør til pizzakøleborde

	Pris
Hyldevinkel, pr. stk. (der går to stk. pr. hylde)	70,00
Plastbehandlet trådhylde (405 x 630 mm)	185,00
Mellemhylde bag sprosse (525 x 100 mm)	73,00
Hjulsæt (2-3 dørs)	1.913,00
Dørlås, monteret på fabrikken, pr. stk.	224,00
Merpris for skuffesæt: 2/2 skuffer, pr. fag	2.963,00
Merpris for skuffesæt: 3/3 skuffer, pr. fag	4.197,00
Merpris for skuffesæt: 1/3 + 2/3 skuffe, pr. fag	2.940,00
Rustfri bagside	Indhent tilbud
Granitbordplade	Indhent tilbud
Skuffer til modning af dej	Indhent tilbud

NB! Priserne er baseret på montering fra fabrikken. Indhent tilbud på tilbehør til eftermontering.



- Anvendelsesområder: 
- Temperaturområde: + 3 - + 6°C.
- Kompressor: Indbygget.
- Køling: Statisk.
- Afrimning: Automatisk. Automatisk genfordampning af tøvand.
- El-tilslutning: 230V/50Hz.
- Tilslutningseffekt: 649 W (BP-REPZCG 800, 2 dørs).  
847 W (BP-REPZCG 800, 3 dørs).
- Udførelse: Rustfrit stål ind- og udvendig, bagside i galvaniseret stål.
- Udstyr: Marmor bordplade. Fås også med granit bordplade mod merpris. Isolering under bordpladen. Integreret bordkøler med lige glasopsats beregnet for kølede kantiner. Leveres excl. G/N kantiner. 4 sæt hyldevinkler for 400 x 600 / 630 mm bakker / hylde pr. dør. (NB! excl. bakker/hylde).
- Kølemiddel: R404A.

Model	Dybde x Højde x Længde (mm)	Pris
<b>BP-REPZCG 800 med marmor bordplade</b>		
2 døre	800 x 1490 x 1470	25.912,00
3 døre	800 x 1490 x 1985	30.903,00

# Bordkølere



Bordkøler med statisk køling.  
Modellen er kun 354 mm dyb, hvilket gør den meget pladsbesparende.



Ekstra rummelig bordkøler – 454 mm dyb – med ventileret køling. Bemærk slidserne for luftcirkulation over kantineerne.



Vi kan tilbyde en serie gedigne bordkølere i rustfri stål, som er udviklet med fokus på funktionalitet og kølekapacitet. Bordkølerne er for GN-kantiner, jf. kantinekombinationer på de følgende sider.

Bordkølerne kan med fordel anvendes sammen med Bancadas Plus kølebordene.

Bordkølerne fås i to længder, 1430/1925 mm. Serien består af modeller med to forskellige dybder:

- En række kompakte, pladsbesparende modeller til miljøer med begrænset plads. Disse modeller er med *statisk køling*.
- En række ekstra dybe bordkølere med rigtig god opbevaringsplads. Modellerne er pga. dybden udstyret med *ventileret køling*.



Gyldig fra februar 2012.

Alle priser er DKK excl. moms og afgifter (herunder HFC og WEEE afgift), incl. fragt i DK, excl. ikke brofaste øer. Enheder over 2,2 m er excl. aflæsning. Reservedele og løsdele er ab lager. I øvrigt i henhold til vores almindelige salgs- og leveringsbetingelser. Forbehold for prisstigninger, trykfejl og ændringer i tekniske specifikationer.

# Bordkølere med statisk køling



VRAE-TA Bordkøler med akryl låg (opslået på billedet). Bordkøleren leveres uden kantiner.

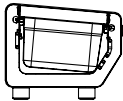
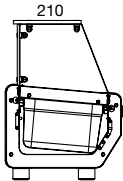
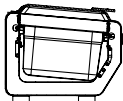

- Anvendelsesområder: 
- Temperaturområde: +2 - +5°C med låg.  
+2 - +8°C uden låg.
- Kompressor: Indbygget.
- Køling: Statisk.
- Afrimning: Automatisk. Tøvdandet opsamles under kantinerne og skal optørres i forbindelse med den daglige rengøring.
- El-tilslutning: 230V/50Hz.
- Tilslutningseffekt: 124 W (1430/1925 mm).
- Udførelse: Rustfrit stål ind- og udvendig.
- Udstyr: Bordkølerne er beregnet for GN (Gastronorm) kantiner H: 100/150 mm. Leveres uden kantiner.
- Kølemiddel: R134a.

	<b>VRAE Bordkøler uden låg (excl. kantiner)</b>		
	<i>Model</i>	<i>Dybde x Højde front/total x Længde (mm)</i>	<i>Pris</i>
	Kort	354 x 264/291 x 1430	8.212,00
	Lang	354 x 264/291 x 1925	8.996,00
		Ekstra høje ben	186,00
	<b>VRAE-VD Bordkøler med lige glasopsats (excl. kantiner)</b>		
	<i>Model</i>	<i>Dybde x Højde front/total x Længde (mm)</i>	<i>Pris</i>
	Kort	354 x 264/485 x 1430	10.307,00
	Lang	354 x 264/485 x 1925	11.401,00
		Ekstra høje ben	186,00
	<b>VRAE-TA Bordkøler med akryl låg (excl. kantiner)</b>		
	<i>Model</i>	<i>Dybde x Højde front/total x Længde (mm)</i>	<i>Pris</i>
	Kort	354 x 264/314 x 1430	9.337,00
	Lang	354 x 264/314 x 1925	10.943,00
		Ekstra høje ben	186,00

## GN kantine-kombinationer

### Kort model:



### Lang model:



# Bordkølere med ventileret køling



**Anvendelsesområder:** 

**Temperaturområde:** +2 - +5°C med låg.  
+2 - +8°C uden låg.

**Kompressor:** Indbygget.

**Køling:** Ventileret.

**Afrimning:** Automatisk. Tøvdandet opsamles under kantineerne og skal optørres i forbindelse med den daglige rengøring.

**El-tilslutning:** 230V/50Hz.

**Tilslutningseffekt:** 129 W (1430 mm).  
130 W (1925 mm).

**Udførelse:** Rustfrit stål ind- og udvendig.

**Udstyr:** Bordkølerne er beregnet for GN (Gastronorm) kantiner H: 100/150 mm. Leveres uden kantineer.

**Kølemiddel:** R134a.

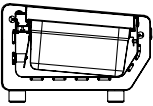
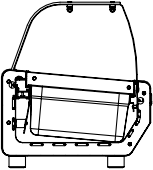
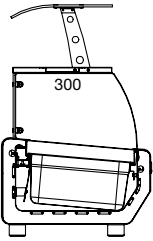
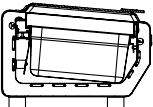
	<b>VRAV Bordkøler uden låg (excl. kantineer)</b>		
	<i>Model</i>	<i>Dybde x Højde front/total x Længde (mm)</i>	<i>Pris</i>
	Kort	454 x 264/300 x 1430	9.880,00
	Lang	454 x 264/300 x 1925	10.958,00
		Ekstra høje ben	186,00
	<b>VRAV-VC Bordkøler med buet glasopsats (excl. kantineer)</b>		
	<i>Model</i>	<i>Dybde x Højde front/total x Længde (mm)</i>	<i>Pris</i>
	Kort	454 x 264/504 x 1430	12.564,00
	Lang	454 x 264/504 x 1925	13.712,00
		Ekstra høje ben	186,00
	<b>VRAV-VSP Bordkøler med glasopsats og selvbetjeningshylde (excl. kantineer)</b>		
	<i>Model</i>	<i>Dybde x Højde front/total x Længde (mm)</i>	<i>Pris</i>
	Kort	454 x 264/694 x 1430	16.063,00
	Lang	454 x 264/694 x 1925	17.180,00
		Ekstra høje ben	186,00
	<b>VRAV-TA Bordkøler med akryl låg (excl. kantineer)</b>		
	<i>Model</i>	<i>Dybde x Højde front/total x Længde (mm)</i>	<i>Pris</i>
	Kort	454 x 264/314 x 1430	13.348,00
	Lang	454 x 264/314 x 1925	14.480,00
		Ekstra høje ben	186,00

## GN kantine-kombinationer

### Kort model:

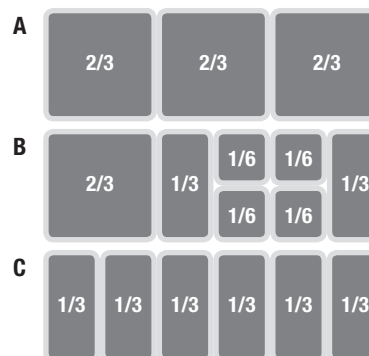

### Lang model:





Med UNIBAR kan baren, restauranten eller caféen indrettes med borde i et ensartet look uden at det koster en formue. Bordene kan med fordel placeres bag en disk eller under et bord eller de kan integreres i en snedkereret bar. Slut med ølkølere af den gammeldags slags hvor strålekulde giver personalet ubehag. Bordene er nemme at servicere og rengøre.

### Der er rigtig mange kombinationsmuligheder med UNIBAR:

- Rustfri stål eller antracit grå skinplate udførelse
- Plug-in-modeller med indbygget kompressor eller modeller for separat kompressor
- Isolerede døre eller glasdøre
- Skuffer for danske ølkasser - med isoleret front eller glasfront

- Vinindsats
- Gennemrækningskøleborde - med døre på begge sider
- Neutralborde uden køl - med samme look som de kølede
- Bredt tilbehørsprogram

### Nyt i programmet er:

- 1 dørs modeller i køl eller frys - gode til opbevaring af fx snaps – indhent venligst tilbud.
- Strømbesparende ECO glasdørsmodeller med LED lys – omtales senere i dette afsnit.

### Kontakt os venligst, hvis du har et konkret behov, så vil vi skræddersy et møbel.

I serien er der et utal af kombinationsmuligheder (bl.a. pga. muligheden for 3 dørbredder, en ekstra dyb model "Unibar Maxi" samt en ekstra lav model "Unibar Mini"), så det vil næsten altid være muligt at finde en model som opfylder jeres ønsker.

### Nedenfor ses eksempler på mulige versioner (indhent venligst tilbud) og på de efterfølgende sider sættes fokus på følgende udvalgte UNIBAR-modeller:

- Køleborde for danske ølkasser
- Vision - gennemrækningskøleborde
- Strømbesparende ECO glasdørsmodeller med LED lys

### Se flere eksempler og billedgalleri på [www.uni-bar.dk](http://www.uni-bar.dk)



# Køleborde for danske ølkasser

## Unibar



Unibar - køleborde med skuffer for danske ølkasser.



Bemærk venligst, at den højre skuffesektion med 3 skuffer ikke kan anvendes til danske ølkasser.

- Temperaturområde: +2 - +8°C.
- Kompressor: Indbygget eller separat. Modeller for separat kompressor leveres med styring og termoventil for R134A. Ekskl. magnetventil.
- Køling: Ventileret.
- Afrimning: Automatisk. Modeller med indbygget kompressor er inkl. automatisk genfordampning af tøvand. Modeller for separat kompressor skal tilsluttes afløb.
- El-tilslutning: 230 V, 50 Hz.
- Udførelse: Rustfri stål (også indvendig) eller antracit grå skinplate (hvid indvendig).
- Udstyr: 2/2 skuffer pr. sektion. Bordet leveres som standard med glat top. Bordplade i rustfri stål kan tilkøbes.
- Kølemiddel: R134a.



Unibar køleborde med skuffer for danske ølkasser (med glat top)	Udvendige mål (BxDxH) i mm	Tilslutningseffekt i W	Pris for skinplate udførelse	Pris for rustfri udførelse	Tillægspris for rustfri bordplade
<b>Med indbygget kompressor</b>					
<b>RO 1540 2DX</b> 4 skuffer for ølkasser	1540 x 540 x 850*	381	18.695,00	22.986,00	1.834,00
<b>RO 2140 3DX</b> 6 skuffer for ølkasser	2140 x 540 x 850*	423	23.869,00	29.613,00	2.084,00
<b>RO 2740 4DX</b> 8 skuffer for ølkasser	2740 x 540 x 850*	438	29.299,00	36.337,00	2.428,00
<b>For separat kompressor</b>					
<b>SG 1200 2DX</b> 4 skuffer for ølkasser	1200 x 540 x 850*	-	15.096,00	18.795,00	1.752,00
<b>SG 1800 3DX</b> 6 skuffer for ølkasser	1800 x 540 x 850*	-	20.499,00	25.555,00	2.026,00
<b>SG 2400 4DX</b> 8 skuffer for ølkasser	2400 x 540 x 850*	-	25.570,00	31.931,00	2.211,00

Tilbehør		
Lås pr. skuffe monteret på fabrikken	183,00	183,00
Tillægspris for kompressor i højre side	503,00	503,00
Hjulsæt	Indhent tilbud	
Høje ben	Indhent tilbud	

\*) Højden er 875 mm med benene skruet helt op, når de er skruet helt ned er den 850 mm. Uden ben er højden 820 mm.

Gyldig fra februar 2012.  
Alle priser er DKK excl. moms og afgifter (herunder HFC og WEEE afgift), incl. fragt i DK, excl. ikke brofaste øer. Enheder over 2,2 m er excl. aflæsning. Reservedele og løsdele er ab lager. I øvrigt i henhold til vores almindelige salgs- og leveringsbetingelser. Forbehold for prisstigninger, trykfejl og ændringer i tekniske specifikationer.

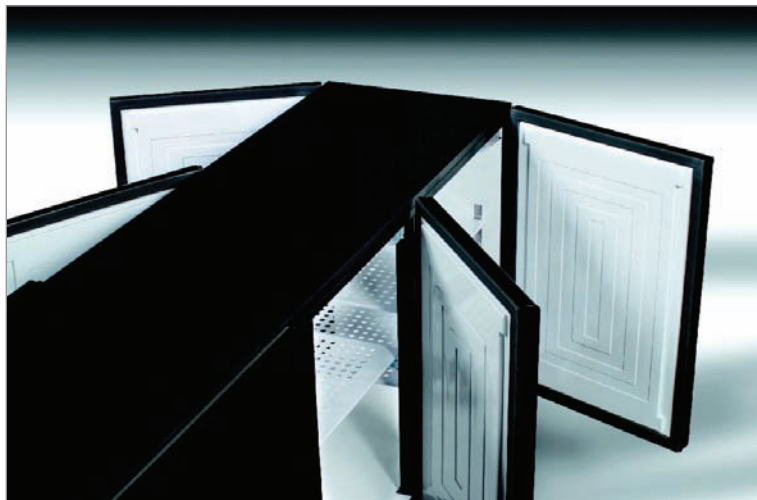

- Temperaturområde:** +2 - +8°C.
- Kompressor:** Indbygget eller separat. Modeller for ekstern kompressor leveres med styring og termoventil for R134a. Ekskl. magnetventil.
- Køling:** Ventilret.
- Afrimning:** Automatisk. Modeller med indbygget kompressor er inkl. automatisk genfordampning af tøvand. Modeller for separat kompressor skal tilsluttes afløb.
- Ei-tilslutning:** 230 V, 50 Hz.
- Udførelse:** Rustfri stål (også indvendig) eller antracit grå skinplate (hvid indvendig).
- Udstyr:** 2 døre pr. sektion (en på fronten og en på bagsiden). NB! Det er muligt at få isolerede døre eller glassdøre på begge sider eller isolerede døre på den ene side og glassdøre på den anden.  
1 hylde pr. sektion. Bordet leveres som standard med glat top.  
Bordplade i rustfri stål kan tilkøbes.
- Belysning:** Inkl. alm. lysstofrør på alle modeller. Glasdørsmodellerne har desuden neonlys på kundesiden.
- Kølemiddel:** R134a.

# Gennemrækningskøleborde

## Vision

NB! Nedenfor gives udvalgte prisseksempler. Vision fås med forskellige dørbreder, så hvis du ikke finder en længde der passer dig bedes du venligst kontakte os!

Vision gennemrækningskølebord (med glat top og 1 hylde pr. fag)	Udvendige mål (BxDxH) i mm	Pris for skinplate udførelse	Pris for rustfri udførelse
<b>Med indbygget kompressor</b>			
<b>Isolerede døre (på begge sider)</b>			
ROV 1540 4DX	1540 x 590 x 850*	19.592,00	23.440,00
ROV 2140 4DX	2140 x 590 x 850*	23.871,00	28.781,00
ROV 2740 4DX	2740 x 590 x 850*	28.844,00	34.811,00
<b>Isolerede døre på den ene side og glassdøre på den anden side</b>			
ROV 1540 4DX + 2DXG	1540 x 590 x 850*	20.321,00	24.061,00
ROV 2140 4DX + 3DXG	2140 x 590 x 850*	24.961,00	29.712,00
ROV 2740 4DX + 4DXG	2740 x 590 x 850*	30.342,00	36.052,00
<b>Glassdøre (på begge sider)</b>			
ROV 1540 4DXG	1540 x 590 x 850*	21.037,00	24.673,00
ROV 2140 6DXG	2140 x 590 x 850*	26.036,00	30.631,00
ROV 2740 8DXG	2740 x 590 x 850*	31.776,00	37.277,00
<b>For separat kompressor</b>			
<b>Isolerede døre (på begge sider)</b>			
SGV 1200 4DX	1200 x 590 x 850*	14.237,00	17.380,00
SGV 1800 6DX	1800 x 590 x 850*	19.346,00	23.568,00
SGV 2400 8DX	2400 x 590 x 850*	23.969,00	29.217,00
<b>Glassdøre (på begge sider)</b>			
SGV 1200 4DXG	1200 x 590 x 850*	15.682,00	18.613,00
SGV 1800 6DXG	1800 x 590 x 850*	21.514,00	25.417,00
SGV 2400 8DXG	2740 x 590 x 850*	28.055,00	32.958,00
<b>Tilbehør</b>			
Lås pr. låge monteret på fabrikken		183,00	
Tillægspris for kompressor i højre side		503,00	
Ekstra hylde		Indhent tilbud	
Hjulsæt		Indhent tilbud	
Høje ben		Indhent tilbud	
Rustfri bordplade		Indhent tilbud	

\*) Højden er 875 mm med benene skruet helt op, når de er skruet helt ned er den 850 mm.  
Uden ben er højden 820 mm.

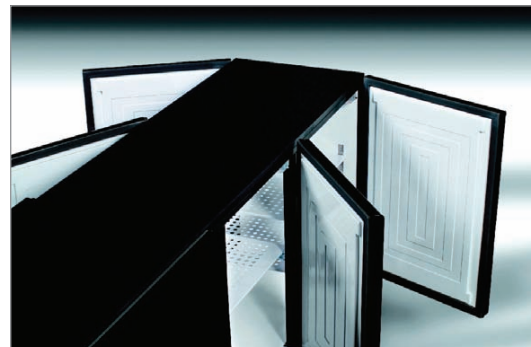

# Barkøleborde Unibar ECO



Med UNIBAR ECO gør du både miljøet og din pengepung en tjeneste.

Disse borde er udstyret med LED-belysning. De anvendte LED-lys har en levetid på 48.000 timer. Dette er 6 gange mere end neonlysene i et almindeligt UNIBAR glasdørsbord. Desuden har LED-lysene et lavere strømforbrug. Dette giver en betydelig besparelse på såvel energi som på vedligeholdelse. I det samlede regnestykke skal det også medregnes, at LED-lys ikke varmer som de traditionelle lyskilder. Dette faktum bevirker et yderligere reduceret strømforbrug. Producenten oplyser således, at et UNIBAR ECO-bord kun bruger det halve energi, sammenholdt med forbruget på et klassisk UNIBAR bord med glasdøre! Dette er selvsagt en stor fordel pga. de høje energipriser, som ikke bliver mindre i fremtiden.

Foruden det økonomiske incitament er der også en væsentlig miljømæssig fordel ved et UNIBAR ECO. CO<sub>2</sub> udslippet på disse modeller er 45,5% lavere end på et klassisk UNIBAR-bord med glasdøre. Det er noget, der taler til din gode samvittighed!



## LED-lys med farveeffekter

LED-belysning er standard i UNIBAR ECO, men hvis man synes hvidt lys er for kedeligt kan tilvælges rødt, grønt, blåt eller gult lys. Det er sågar muligt at vælge forskellige farver til de forskellige døre/skuffer i samme møbel. Du kan også få lys der skrifter mellem rødt, grønt og blåt.

Til de rigtig avancerede barmiljøer kan du få en fjernbetjening, så du kan skifte mellem 8 forskellige farver (en fjernbetjening kan anvendes på op til 6 borde).

Foruden farveskift kan du justere på farveintensiteten og -tonen. Du kan sågar opsætte systemet til at skifte farverne løbende.

Sidste nye skrig er muligheden for at tilkøbe et kit bestående af fjernbetjening og receiver, så LED-farverne i dine UNIBAR ECO borde kan skifte i takt med rytmerne i din DJs musik.

**Kontakt os venligst og vi regner en pris på det miljørigtige alternativ UNIBAR ECO.**

