

# Køleborde Bancadas Plus



Bancadas Plus er en serie rustfri køleborde som kendetegnes ved:

- Unikt kuldefordelingssystem
- Suveræn kølekapacitet
- Flot design
- Isolering under bordplade

Bancadas Plus kølebordene kan i vid udstrækning tilpasses kundens ønsker, idet de leveres:

- Med isolerede døre eller glassdøre med lys
- Med indbygget eller for separat kompressor
- I tre dybder: 600, 700 og 800 mm – modeller med isolerede døre
- I to dybder: 600 og 700 mm – glassdørmodeller
- Med bordplade i rustfri stål (forskellige udførelser), marmor eller granit.
- Med kølede skuffer i forskellige størrelser
- Kompressor i venstre side (mod tillæg)

Kølebordene kan leveres med forskelligt ekstraudstyr, som kan øge brugsværdien yderligere:

- Mellemhylde bag sprosse
- Hjulsæt
- Lås på dør
- Rustfri bagside

# Køleborde Bancadas Plus



Mod tillæg fås kølede skuffer i forskellige størrelser. Skufferne har fuldt udtræk.



Tætningslisterne er fastgjort efter "svalehaleprincippet" og er derfor meget lette at udskifte.



Anvendelsesområder:



Temperaturområde: + 2 - + 5°C.

Kompressor: Indbygget eller for separat. Modeller for separat kompressor leveres inkl. termoventil.

NB! Ekskl. magnetventil. Denne kan tilkøbes - se tilbehør side 41.

Køling: Ventilret. 800-modellen fås endvidere med statisk køling til samme priser.

Afrimning: Automatisk. Automatisk genfordampning for modeller med indbygget kompressor. Modeller for separat kompressor skal tilsluttes afløb.

El-tilslutning: 230V/50Hz. Udførelse for 220V/60Hz eller 115V/60Hz fås mod merpris.

Tilslutningseffekt: 463 W (BP-RVCG 600/700, 2 dørs).  
468 W (BP-RVCG 600/700, 3 dørs).  
594 W (BP-RVCG 600/700, 4 dørs).  
596 W (BP-RVCG 600/700, 5 dørs).  
445 W (BP-RVCG 800, 2 dørs).  
536 W (BP-RVCG 800, 3 dørs).  
536 W (BP-RVCG 800, 4 dørs)

Udførelse: Rustfrit stål ind- og udvendig, bagside i galvaniseret stål.

Udstyr: Rustfri standard bordplade.  
600/700-modeller leveres med 1 hylde\* pr. dør. 800-modeller leveres ekskl. bakker/hylde, men med 4 sæt vinkler pr. dør for bakker/hylde\*\*. Bunden er forsynet med rengøringsafløb med prop.

Belysning: Indvendig belysning i modeller med glasdøre.

Kølemiddel: R404A.

\*) Hylde mål for 600 og 700 modeller: 600: 325 x 465 mm.  
700: 1/1 GN; 325 x 530 mm.

\*\*) Mål for bakker/hylde for 800-modeller: Bakker: 1/1 EN; 400 x 600 mm.  
Hylde: 405 x 630 mm.

# Køleborde Bancadas Plus

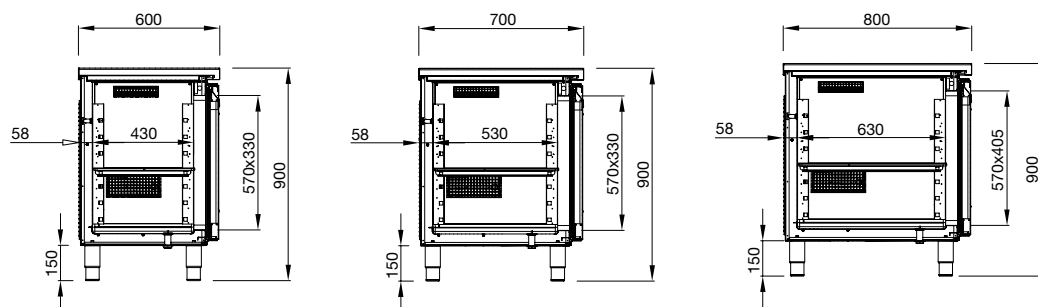

Se hyldemål på side 39.

*NB! Benene kan justeres  
i højden.  
Min. højde 135 mm.  
Max. højde 190 mm.*

## Bancadas Plus køleborde med glasdøre og isolerede døre

Model	Dybde x Højde x Længde (mm)	Pris for model med isolerede døre	Pris for model med glasdøre
<b>BP-RVCG(PV) 600 (incl. kompressor)</b>			
2 døre	600 x 902 x 1320	15.604,00	16.900,00
3 døre	600 x 902 x 1760	16.974,00	18.921,00
4 døre	600 x 902 x 2200	19.541,00	22.132,00
5 døre	600 x 902 x 2640	21.475,00	24.717,00
<b>BP-RVSG(PV) 600 (excl. kompressor)</b>			
2 døre	600 x 902 x 1070	12.948,00	14.243,00
3 døre	600 x 902 x 1510	14.619,00	16.566,00
4 døre	600 x 902 x 1950	16.781,00	19.372,00
5 døre	600 x 902 x 2390	18.657,00	21.899,00
<b>BP-RVCG(PV) 700 (incl. kompressor)</b>			
2 døre	700 x 902 x 1320	16.710,00	18.006,00
3 døre	700 x 902 x 1760	18.402,00	20.341,00
4 døre	700 x 902 x 2200	21.211,00	23.802,00
5 døre	700 x 902 x 2640	23.494,00	26.729,00
<b>BP-RVSG(PV) 700 (excl. kompressor)</b>			
2 døre	700 x 902 x 1070	14.430,00	15.725,00
3 døre	700 x 902 x 1510	16.206,00	18.153,00
4 døre	700 x 902 x 1950	18.680,00	21.271,00
5 døre	700 x 902 x 2390	20.769,00	24.004,00
<b>BP-RVCG 800 (incl. kompressor)</b>			
2 døre	800 x 902 x 1470	18.573,00	-
3 døre	800 x 902 x 1985	22.615,00	-
4 døre	800 x 902 x 2500	26.033,00	-
<b>BP-RVSG 800 (excl. kompressor)</b>			
2 døre	800 x 902 x 1220	16.276,00	-
3 døre	800 x 902 x 1735	20.278,00	-
4 døre	800 x 902 x 2250	23.525,00	-

# Køleborde

## Bancadas Plus

### Tilbehør til køleborde

	Pris
Hyldevinkel til 600/700 borde, pr. stk. (der går to stk. pr. hylde)	65,00
Hyldevinkel til 800 borde, pr. stk. (der går to stk. pr. hylde)	70,00
Plastbehandlet trådhylde til 600 borde (330 x 465 mm)	150,00
Plastbehandlet trådhylde til 700 borde (330 x 530 mm)	150,00
Plastbehandlet trådhylde til 800 borde (405 x 630 mm)	185,00
Mellemhylde bag sprosse til 600 borde (325 x 100 mm)	57,00
Mellemhylde bag sprosse til 700 borde (425 x 100 mm)	57,00
Mellemhylde bag sprosse til 800 borde (525 x 100 mm)	73,00
Hjulsæt til 600/700 borde (2 dørs)	1.276,00
Hjulsæt til 600/700 borde (3-5 dørs)	1.913,00
Hjulsæt til 800 borde (2-4 dørs)	1.913,00
Dørlås, monteret på fabrikken, pr. stk.	224,00
Genfordampning af tøvand (er inkl. i modeller for indbygget kompressor)	842,00
Merpris for skuffesæt til 600/700 borde: 2/2 skuffer, pr. fag	2.482,00
Merpris for skuffesæt til 600/700 borde: 3/3 skuffer, pr. fag	3.716,00
Merpris for skuffesæt til 600/700 borde: 1/3 + 2/3 skuffe, pr. fag	2.467,00
Merpris for skuffesæt til 800 borde: 2/2 skuffer, pr. fag	2.963,00
Merpris for skuffesæt til 800 borde: 3/3 skuffer, pr. fag	4.197,00
Merpris for skuffesæt til 800 borde: 1/3 + 2/3 skuffe, pr. fag	2.940,00
Magnetventil	483,00

#### Specialudførelser:

Rustfri bagside, marmor-/granit bordplade, rustfri bordplade med opbuktet bagkant og afrundet forkant, rustfri bordplade med afrundet forkant, kompressor i venstre side.

Indhent tilbud

*NB! Priserne er baseret på montering fra fabrikken. Indhent tilbud på tilbehør til eftermontering.*





Gyldig fra februar 2012.

Alle priser er DKK excl. moms og afgifter (herunder HFC og WEEE afgift), incl. fragt i DK, excl. ikke brofaste øer. Enheder over 2,2 m er excl. aflæsning. Reservedele og løsdele er ab lager. I øvrigt i henhold til vores almindelige salgs- og leveringsbetingelser. Forbehold for prisstigninger, trykfejl og ændringer i tekniske specifikationer.

# Kolde jomfruer Bancadas Plus



Model BPRVSL-CG med 3 døre og indbygget kompressor. Bemærk at hjul er ekstraudstyr.  
Den kolde jomfru leveres som standard med ben.

Anvendelsesområder:	 
Temperaturområde:	+2 - +5°C.
Kompressor:	Indbygget eller for separat. Modeller for separat kompressor leveres tillige med termoventil. NB! Ekskl. magnetventil. Denne kan tilkøbes - se tilbehør.
Køling:	Ventileret.
Afrimning:	Automatisk. Automatisk genfordampning af tøvand. Modeller for separat kompressor skal tilsluttes afløb.
El-tilslutning:	230V/50Hz. Udførelse for 220V/60Hz eller 115V/60Hz fås mod merpris.
Tilslutningseffekt:	445 W (BPRVSL-CG 700, 2 dørs). 536 W (BPRVSL-CG 700, 3 dørs).
Udførelse:	Rustfrit stål ind- og udvendig, bagside i galvaniseret stål.
Udstyr:	1 hylde pr. dør. Rustfri bordplade med udskæring (med knæklåg) for GN kantiner. Se kantinekombinationer på næste side. Leveres excl. GN kantiner.
Kølemiddel:	R404A.

# Kolde jomfruer Bancadas Plus

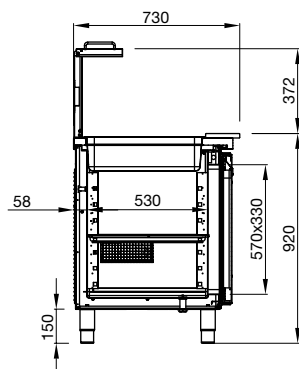

Model BPRVSL.

Model	Dybde x Højde x Længde (mm)	Pris
<b>BP-RVSLCG 700 med indbygget kompressor (excl. GN kantiner)</b>		
2 døre	730 x 902 x 1320	18.161,00
3 døre	730 x 902 x 1760	19.752,00
<b>BP-RVSLSG 700 for separat kompressor (excl. GN kantiner)</b>		
2 døre	730 x 902 x 1070	15.888,00
3 døre	730 x 902 x 1510	16.935,00

## Tilbehør til kolde jomfruer

	Pris
Hyldevinkel, pr. stk. (der går to stk. pr. hylde)	65,00
Plastbehandlet trådhylde (330x530 mm)	150,00
Mellemhylde bag sprosse til (425x100 mm)	57,00
Hjulsæt (2 dørs)	1.276,00
Hjulsæt (3 dørs)	1.913,00
Dørlås, pr. stk.	224,00
Genfordampning af tøvand (er inkl. i modeller for indbygget kompressor)	842,00
Merpris for skuffesæt: 2/2 skuffer, pr. fag	2.482,00
Merpris for skuffesæt: 3/3 skuffer, pr. fag	3.716,00
Merpris for skuffesæt: 1/3 + 2/3 skuffe, pr. fag	2.467,00
Magnetventil	483,00
Specialudførelser: Rustfri bagside, kompressor i venstre side.	Indhent tilbud

NB! Priserne er baseret på montering fra fabrikken. Indhent tilbud på tilbehør til eftermontering.

## GN kantine-kombinationer

Beregnet for GN kantiner, dybde 100/150 mm.  
Møblet leveres ekskl. GN kantiner.

### 2 dørs model:

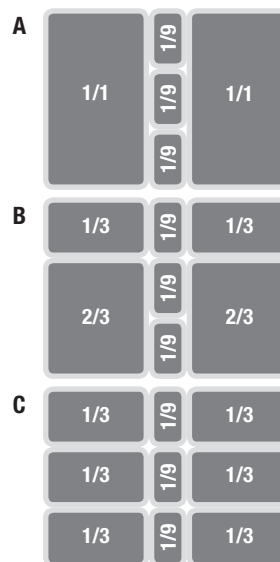

### 3 dørs model:

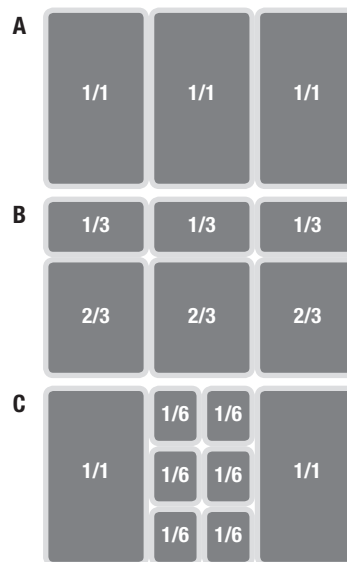

# Pizzakøleborde med integrerede bordkølere

## Bancadas Plus



Pizzakølebord med 2 døre, granit bordplade og integreret bordkøler.

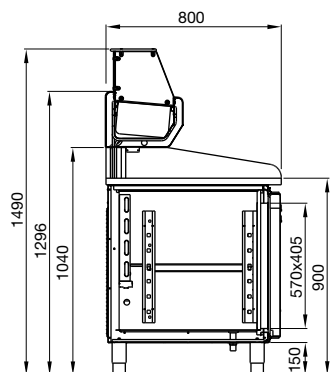

### Tilbehør til pizzakøleborde

	Pris
Hyldevinkel, pr. stk. (der går to stk. pr. hylde)	70,00
Plastbehandlet trådhylde (405 x 630 mm)	185,00
Mellemhylde bag sprosse (525 x 100 mm)	73,00
Hjulsæt (2-3 dørs)	1.913,00
Dørlås, monteret på fabrikken, pr. stk.	224,00
Merpris for skuffesæt: 2/2 skuffer, pr. fag	2.963,00
Merpris for skuffesæt: 3/3 skuffer, pr. fag	4.197,00
Merpris for skuffesæt: 1/3 + 2/3 skuffe, pr. fag	2.940,00
Rustfri bagside	Indhent tilbud
Granitbordplade	Indhent tilbud
Skuffer til modning af dej	Indhent tilbud

NB! Priserne er baseret på montering fra fabrikken. Indhent tilbud på tilbehør til eftermontering.



- Anvendelsesområder: 
- Temperaturområde: + 3 - + 6°C.
- Kompressor: Indbygget.
- Køling: Statisk.
- Afrimning: Automatisk. Automatisk genfordampning af tøvand.
- El-tilslutning: 230V/50Hz.
- Tilslutningseffekt: 649 W (BP-REPZCG 800, 2 dørs).  
847 W (BP-REPZCG 800, 3 dørs).
- Udførelse: Rustfrit stål ind- og udvendig, bagside i galvaniseret stål.
- Udstyr: Marmor bordplade. Fås også med granit bordplade mod merpris. Isolering under bordpladen. Integreret bordkøler med lige glasopsats beregnet for kølede kantiner. Leveres excl. G/N kantiner. 4 sæt hyldevinkler for 400 x 600 / 630 mm bakker / hylde pr. dør. (NB! excl. bakker/hylde).
- Kølemiddel: R404A.

Model	Dybde x Højde x Længde (mm)	Pris
<b>BP-REPZCG 800 med marmor bordplade</b>		
2 døre	800 x 1490 x 1470	25.912,00
3 døre	800 x 1490 x 1985	30.903,00